

# FEVERS

Federação de Vela  
do Estado do Rio Grande do Sul

# INSTRUÇÕES DE REGATA

# Monotipos e Oceano Ranking Fevers 2025



FEVERS

Federação de Vela  
do Estado do Rio Grande do Sul

# INSTRUÇÕES DE REGATA FEVERS – 2025

## V01-19.03.2025

As Instruções de Regatas para Monotipos e Oceano vigoram a partir de **20/03/2024**

### 1. AUTORIDADES ORGANIZADORAS

1.1 FEVERS e suas Entidades Filiadas indicadas na coluna AO do Calendário Oficial da FEVERS

### 2. ORGANIZAÇÃO

2.1 FEVERS e suas Entidades Filiadas indicadas na coluna AO do Calendário Oficial da FEVERS

### 3. REGRAS

3.1 As regatas serão governadas pelas regras tais como enumeradas nas definições das Regras de Regata a Vela 2025/2028 da World Sailing.

3.2 Estas Instruções de Regata aplicam-se a todas as regatas e séries realizadas no Estado pelas Autoridades Organizadoras (AO) filiadas à FEVERS, com exceção dos campeonatos regionais, nacionais e internacionais, que terão suas próprias Instruções.

3.3 As entidades filiadas deverão dar ampla divulgação das alterações.

3.4 As regatas são classificadas como um evento da categoria “C”, de acordo com o Regulamento 20 das regras da World Sailing.

3.5 Para a categoria Velejaço será permitido o uso da vela balão, gennaker. Os barcos medidos na ORC, no ano de 2023 e 2024 deverão correr obrigatoriamente correr na força livre. Os barcos medidos na RGS estão liberados para correr independente do ano de sua medição, e os barcos acima de 45 pés, bem como os barcos que usarem velas exóticas deverão ser inscritos obrigatoriamente na categoria força livre, independentemente de seu tamanho.

3.6 Em todas as regras que se aplicam a estas instruções de regatas da FEVERS 2024:

3.6.1. O termo “Equipe de apoio” significa técnicos, chefes de equipe e outras pessoas de apoio.

3.6.2. Ambos, “atleta” e “competidor” significam uma pessoa competindo no evento. O termo “pessoa de apoio” se refere a uma pessoa conforme definido nas RRV.

3.6.3 [DP] significa uma regra para a qual a punição é à discricão da Comissão de Protestos, podendo ser menor que uma desclassificação;

3.6.4 [SP] Significa uma regra para a qual uma punição padrão pode ser aplicada pela Comissão de Regata ou Comitê Técnico sem audiência (isso altera a RRV A5.1).

3.6.5 [NP] significa uma regra que não será motivo de protesto por um barco. Isto altera a RRV 60.1 e 63.2(a).

### 4. PROPAGANDA

4.1 Os competidores poderão exibir propaganda no casco de acordo com o Regulamento 20 da World Sailing.

4.2 Se solicitado, os barcos deverão expor propaganda fornecida pela autoridade organizadora. [NP][DP]

### 5. CÓDIGO DE CONDUTA

5.1 [DP] Competidores e pessoal de suporte devem cumprir com os pedidos razoáveis dos oficiais de regata.

5.2 [DP] Competidores e pessoal de suporte devem [manusear qualquer equipamento] [ou] [colocar publicidade fornecida] pela autoridade organizadora com cuidado, marinharia, de acordo com quaisquer instruções para o seu uso e sem interferir em sua funcionalidade.

### 6. CLASSES

6.1 **Monotipos:** Soling, HC16, HC 14, Snipe, 420, 29er, ILCA 7, ILCA 6, ILCA 4, Dingue,



FEVERS

Federação de Vela  
do Estado do Rio Grande do Sul

# INSTRUÇÕES DE REGATA FEVERS – 2025

## V01-19.03.2025

Optimist Estreante, Optimist Veterano e Wingfoil e J70,

- 6.2 **Oceano:** ORC, HP30, HPE25, J70, BRA RGS, Microtonner 19, Cruzeiro (velejaço)
- 6.3 Para efeito de premiação das classes Oceano Cruzeiro (velejaço), conforme tabela a seguir, com a indicação do número máximo de tripulantes/prêmios por barco, ou menos se a ficha de inscrição assim o indicar. A tabela também abrange embarcações cabinadas.

Categoria	Abreviatura	Comprimento em pés	Comprimento em Metros	Tripulantes
CRUZERO 20	CR 20	Até 20	Até 6,0958	3
CRUZEIRO 23	CR 23	20,1 à 25	6,1263 à 7,6198	4
CRUZEIRO 26	CR 26	25,1 à 27,8	7,6502 à 8,4732	5
CRUZEIRO 30	CR 30	27,9 à 31	8,5036 à 9,4485	6
CRUZEIRO 35	CR 35	31,1 à 35	9,4790 à 10,6677	7
CRUZEIRO 40	CR 40	35,1 à 40	10,6981 à 12,1900	8
CRUZEIRO 42	CR 42	40,1 à 42,0	12,2000 à 12,8000	8
CRUZEIRO 45	CR 45	42,1 à 45	12,8012 a 13,720	9
FORÇA LIVRE	FL	Acima de 45		9
MULTI-CASCO	MC			9

## 7. ELEGIBILIDADE

- 7.1 São elegíveis os velejadores que estiverem de acordo com o Regulamento 19 da World Sailing.
- 7.2 A filiação de cada velejador na FEVERS ocorre mediante o pagamento da anuidade no valor de R\$ 120,00 (cento e vinte reais) para o ano de 2025. Os pagamentos deverão ser efetuados nas Secretarias Esportivas de seus respectivos clubes.
- 7.3 Todo velejador que participa de regatas de uma embarcação de monotipos e oceano deverá ser federado a FEVERS ou a Federação Estadual de seu estado de origem, de acordo com o item 7.2.
- 7.4 Conforme previsto na NORMAM-211/DPC – Item 1.12.2 A participação de menores de 18 anos em competições que envolvam embarcações motorizadas, ou não motorizadas, está condicionada à apresentação à organização do evento, de autorização formal, com firma reconhecida ou eletrônica, dos pais, tutores ou responsáveis legais.

## 8. INSCRIÇÕES

- 8.1 A inscrição de um barco para uma regata ou série, deve ser feita via link do Google disponibilizado pela autoridade organizadora da regata ou Aplicativo da classe.
- 8.2 As inscrições recebidas por qualquer entidade filiada deverão ser entregues/encaminhadas às respectivas Secretarias Esportivas das Comissões de Regatas ou das Autoridades Organizadoras. Após iniciada uma série de regatas não serão aceitas novas inscrições, salvo se a 1ª regata da série não tiver ainda sido corrida.
- 8.3 **[NP][DP]** A clareza/legibilidade dos dados colocados na ficha de inscrição (nome completo do comandante, seus tripulantes e pesos, se aplicável; numerais de velas inscritos e efetivamente usados na regata, subclasses do timoneiro – Junior, sênior, máster, estreante, veterano, etc) serão de inteira responsabilidade do comandante do barco. As AOs, CRs e FEVERS não serão responsáveis por falhas no apontamento das sumulas ou rankings de timoneiros por falhas nos dados de inscrição.

## 9. AVISOS AOS COMPETIDORES

- 9.1 Avisos aos competidores serão afixados nos quadros oficiais de avisos de cada Clube. Também serão enviados via Whats App para as secretarias esportivas para distribuição aos grupos das flotilhas envolvidas.

## 10. ALTERAÇÕES DAS INSTRUÇÕES DE REGATA

Filie-se à FEVERS para participar das regatas deste calendário - Informe-se na secretaria esportiva do seu clube - 3



FEVERS

Federação de Vela  
do Estado do Rio Grande do Sul

# INSTRUÇÕES DE REGATA FEVERS – 2025

## V01-19.03.2025

- 10.1 As alterações destas Instruções de Regatas deverão ser comunicadas por escrito à FEVERS e às entidades filiadas com antecedência mínima de dez (10) dias por aviso emitido pela Autoridade Organizadora.
- 10.2 A CR poderá alterar a programação dos horários de regatas até o dia anterior ao que terá efeito.
- 11. SINAIS EM TERRA**
- 11.1 Os sinais em terra serão expostos no mastro oficial de sinais localizado nas proximidades das Secretarias do evento da autoridade organizadora de cada regata.
- 11.2 Quando o galhardete RECON  içado em terra, o seu significado descrito em Sinais de Regata RECON é modificado de “1 minuto” para “**não antes de 60 minutos**”.
- 12. PROGRAMA DE REGATAS**
- 12.1 As regatas estão programadas conforme Calendário Oficial de Regatas da FEVERS 2025. No calendário consta nome da regata, autoridade organizadora, localização da raia, horário e número de regatas.
- 12.2 Monotipos e oceano - não serão realizados mais do que três regatas por dia.
- 12.3 Para as regatas de monotipos, não será dado sinal de atenção de nenhuma regata com menos de 75 minutos para o horário do pôr-do-sol oficial do dia, salvo se alterados nas Instruções Complementares de Regatas. Para a classe oceano este horário é alterado para 60 minutos do horário do pôr do sol.
- 12.4 Para as regatas programadas para as 11 horas, o horário limite para o sinal de atenção de qualquer regata será 14h.**
- 13. ÁREAS DE REGATAS**
- 13.1 As regatas de Monotipos podem ser realizadas nas raias conforme descrito no Calendário Oficial da Fevers 2025.
- 13.2 Em Porto Alegre as raias são assim definidas:
- Raia do Cristal Oeste – a oeste do Canal de Navegação
  - Raia do Cristal Leste – a leste do canal de navegação, em frente ao VDS e ICG
  - Raia da Tristeza – Em frente ao CDJ
  - Raia da Pedra Redonda – ao Sul da Raia da Tristeza
  - Raia de Ipanema – próxima a praia de Ipanema
- 14. MARCAS DE PERCURSOS**
- 14.1 As cores das marcas de percurso de cada raia ficarão a critério cada CR.
- 14.2 As marcas de largada e chegada serão de cores ou formas diferentes das de percurso.
- 14.3 As marcas de alteração de percurso devem ser de cores ou formas diferentes das de percurso, a critério de cada Comissão de Regata.
- 15. PERCURSOS**
- 15.1 Serão utilizados os percursos conforme diagrama do **Anexo A**.
- 16. PARTIDA**
- 16.1 A partida será sinalizada de acordo com a regra 26 da WS com o sinal de atenção feito 5 minutos antes do sinal de partida.
- 16.2 A CR não sinalizará uma regata cuja classe não contar com no mínimo dois barcos inscritos e dois barcos navegando nas proximidades da linha de partida. Exceção será feita à série de regatas, quando no primeiro turno tenha sido cumprido este requisito.
- 16.3 A linha de partida será formada pelo alinhamento entre o mastro do barco da CR onde estará desfraldada uma bandeira laranja e uma marca de largada.
- 16.4 **[NP]** O sinal de atenção da classe seguinte não será dado antes de decorridos pelo menos



FEVERS

Federação de Vela  
do Estado do Rio Grande do Sul

# INSTRUÇÕES DE REGATA FEVERS – 2025

## V01-19.03.2025

1 minuto após a largada da classe anterior.

- 16.5 Um barco que partir depois de decorridos 4 (quatro) minutos após seu sinal de partida será considerado como DNS (não partiu). Isto modifica a regra A4.
- 16.6 Para alertar os competidores que uma regata ou sequência de largadas começará em breve, a bandeira laranja do barco da CR será mostrada com um sinal sonoro, por pelo menos 05 (cinco) minutos antes que um sinal de atenção seja mostrado.
- 16.7 **[NP][DP]** Após iniciado o procedimento de largada para uma classe, os barcos das outras classes devem se manter afastados, pelo menos 50 metros a sotavento da linha de largada, até que a classe anterior a sua tenha largado.

### 17. ÁREAS QUE SÃO OBSTÁCULOS

- 17.1 Não há áreas de obstáculos.

### 18. MUDANÇA DA PRÓXIMA PERNA DO PERCURSO

- 18.1 Para mudar a posição da próxima marca, a comissão de regata poderá (a) estabelecer uma nova marca, (b) mover a linha de chegada ou (c) mover a marca de sotavento. Assim que a marca nova estiver posicionada, a CR irá remover a marca original tão logo quanto possível. A alteração será sinalizada antes que o primeiro barco inicie a perna alterada, mesmo que a marca não esteja ainda na nova posição. Qualquer marca a ser contornada após a passagem pela marca movida poderá ser deslocada, a fim de manter a configuração do percurso, sem qualquer sinalização adicional. Quando em subsequente mudança de percurso uma nova marca é substituída, poderá ser usada a marca original.
- 18.2 Exceto num portão, os barcos passarão entre o barco da comissão de regata que sinaliza a mudança de percurso e a marca que está nas proximidades, deixando a marca por bombordo e o barco da comissão de regata por boreste. Isto modifica a regra 28.2.

### 19. A CHEGADA

- 19.1 A linha de chegada será entre um mastro exibindo uma bandeira azul  num barco da comissão de regata e o lado do percurso da marca de chegada.

### 20. SISTEMA DE PENALIDADES

- 20.1 Para as classes HP30, HPE 25, J70, Soling, HC16, HC 14, 29er a RRV 44.1 é alterada, substituindo-se a Punição de Duas Voltas (720°) pela Punição de Uma Volta (360°).
- 20.2 O Apêndice P poderá ser aplicado pela CR em qualquer regata de monotipos.

### 21. LIMITES DE TEMPO E TEMPO PROGRAMADO

- 21.1 **[NP]** Os limites de tempo e tempo objetivo para as regatas serão os seguintes:

Classe	Tempo Objetivo	Limite Marca 1	Limite da Regata	Janela de Chegada
Soling e J70	50 minutos	35 minutos	90 minutos	20 minutos
HC 16 e HC 14	40 minutos	30 minutos	90 minutos	20 minutos
Snipe, 470, 420, 29er	45 minutos	30 minutos	90 minutos	20 minutos
ILCA7, ILCA 6	45 minutos	30 minutos	90 minutos	20 minutos
ILCA 4	45 minutos	35 minutos	90 minutos	20 minutos
Optimist Veterano	45 minutos	35 minutos	90 minutos	20 minutos
Optimist Estreante	45 minutos	40 minutos	90 minutos	20 minutos



FEVERS

Federação de Vela  
do Estado do Rio Grande do Sul

# INSTRUÇÕES DE REGATA FEVERS – 2025

## V01-19.03.2025

Oceano	A critério da CR	Sem limite	Sem limite	Sem limite
--------	------------------	------------	------------	------------

- 21.2 Se nenhum barco passar pela marca 1 dentro do tempo limite a regata deverá ser anulada. Uma falha em alcançar o tempo objetivo não será motivo de reparação. Isto altera a regra 62.1(a).
- 21.3 Os barcos que não chegarem dentro da Janela de Chegada serão pontuados como TLE, sem audiência. Isto altera as RRV 35, A5.1 e A5.2.
- 21.4 Se o barco líder concluir a regata antes do pôr-do-sol oficial, o prazo de 20 minutos poderá ultrapassar o pôr-do-sol.

## 22. PROTESTOS E PEDIDOS DE REPARAÇÃO

- 22.1 Formulários de protestos estarão disponíveis na secretaria de cada clube. Protestos e pedidos de reparação devem ser entregues, sem cobrança de taxa, na secretaria da entidade filiada à FEVERS onde a inscrição foi realizada ou na secretaria da Autoridade Organizadora da série, no prazo apropriado de acordo com o item 22.3.
- 22.2 O Apêndice T -Arbitragem das regras da WS, poderá ser aplicado nos julgamentos de protestos.
- 22.3 Para cada classe o prazo de entrega de protestos após o último barco daquela classe terminar a última regata do dia, ou a comissão de regatas sinalizar anulação ou que não haverá mais regatas no dia para esta classe, o que ocorrer mais tarde, será conforme segue:

Área de Regata	Tempo limite para protestos (min.)
Pedra Redonda	75
Cristal	60
Tristeza	60

Este mesmo prazo de protestos do item 22.3 se aplica a todos os protestos da Comissão de Regata, da Comissão de Protesto e Comitê Técnico sobre incidentes que observaram na área de regatas e para pedidos de reparação. Isto modifica a regra 61.3 e 62.2.

- 22.4 As audiências serão sempre na primeira **terça-feira, após o evento, às 19 horas**, na sede da Autoridade Organizadora. No caso de impossibilidade de realização, as partes deverão ser notificadas dos novos horário e local. Quando estiver prevista cerimônia de premiação de regatas, no último dia da série do evento, as audiências de protestos deverão ser realizadas neste mesmo dia. A AO fará as convocações dos juízes para os julgamentos dos protestos.
- 22.5 O dia e horário da audiência poderão ser alterados, desde que haja concordância das partes.
- 22.6 Infrações às instruções 25, 27, 28, 29, 30 e 31 não serão motivo de protesto por um barco. Isto modifica a regra 60.1(a). A punição por tais infrações poderão ser menor que uma desclassificação se a comissão de protestos assim decidir. A sigla de pontuação para tais penalizações será DPI.
- 22.7 No último dia de regatas programadas, um pedido de reabertura de audiência deve ser entregue:
- (a) no prazo de entrega de protestos, se a parte solicitante da reabertura foi informada da decisão no dia anterior;
- (b) até 15 minutos após a parte solicitante ter sido informada da decisão naquele dia. Isto altera a regra 63.7.



FEVERS

Federação de Vela  
do Estado do Rio Grande do Sul

# INSTRUÇÕES DE REGATA FEVERS – 2025

## V01-19.03.2025

22.8 No último dia de regatas programadas um pedido de reparação por ação da comissão de protesto será entregue o mais tardar até 15 minutos após a decisão ter sido afixada. Isto altera a regra 63.7.

### 23. PONTUAÇÃO

23.1 Será aplicado o Sistema Linear de pontuação do Apêndice A da RRV, modificado conforme itens a seguir.

23.2 O pior resultado obtido por um barco em uma série de regatas será descartado, de acordo com os seguintes critérios:

- a) Realizadas até 4 (quatro) regatas não haverá descarte;
- b) Realizadas 5 (cinco) regatas ou mais haverá 1 (um) descarte.

### 23.3 Pontuação do Campeonato Estadual de 2025

- a) O Campeonato Estadual 2025 será válido com a realização de, no mínimo, 3 (três) regatas.
- b) Caso o Campeonato Estadual não realizar o número mínimo das regatas previstas, a Autoridade Organizadora poderá marcar nova data para complementar as regatas faltantes para validade do evento.

### 24. MEDIDAS DE SEGURANÇA

24.1 **[NP][DP]** Todos os itens de segurança previstas nas regras das Classes devem estar em perfeitas condições para serem utilizadas em qualquer situação.

24.2 Um barco que se retira da regata deve notificar a comissão de regata tão logo seja possível.

24.3 **[DP]** Um barco que se retira da regata, ou não vai participar das regatas do dia, deve informar a CR o mais breve possível, preencher formulário próprio e entregar na secretaria do campeonato dentro do prazo de protestos.

24.4 **[NP]** A CR se reserva o direito de prestar assistência a um barco que, no seu entendimento, necessite de socorro, independente de sua vontade. Isto não será motivo para pedidos de reparação. Isto altera a RRV 62.1.

### 25. SUBSTITUIÇÃO DE EQUIPAMENTO E DE TRIPULANTE

25.1 **[DP]** Substituição de equipamento e de tripulante será feito na forma prevista pelas Regras de cada Classe.

25.2 Substituição de velas ou equipamento danificado ou perdido deve ser comunicado a comissão de regata. O pedido de substituição de equipamento deve ser feito à comissão na primeira oportunidade razoável.

25.3 Não será permitida substituição de competidores sem prévia comunicação escrita a Comissão de Regata.

### 26. INSPEÇÃO DE MEDIDAS E DE EQUIPAMENTOS

26.1 **[NP][DP]** Um barco ou equipamento poderá ser inspecionado a qualquer momento quanto ao cumprimento das regras da classe e instruções de regata. Na água, um barco poderá ser instruído pelo inspetor de equipamentos indicado pela comissão de regata para que se dirija imediatamente à área designada para inspeção.

26.2 É de responsabilidade do timoneiro manter o seu iate de acordo com as regras da sua classe.

26.3 Os competidores devem usar apenas a quantidade de equipamentos prevista nas regras da Classe.

**27. BARCOS OFICIAIS**

27.1 **[DP]** Os barcos oficiais serão identificados de acordo com os critérios de cada CR.

**28. EMBARCAÇÕES DE APOIO**

28.1 Todas as pessoas a bordo de embarcações de apoio serão consideradas pessoal de apoio.

28.2 **[NP][DP]** Embarcações de apoio devem permanecer fora das áreas onde os barcos estejam ou vão estar competindo, e não devem estar a menos de 100 metros de qualquer barco competindo, do momento em que a bandeira laranja é mostrada no barco da CR de largada, até que o último barco da última classe desta regata tiver chegado, ou a CR sinalizado que todas as regatas foram retardadas ou anuladas.

28.3 **[NP][DP]** Embarcações de apoio não poderão ficar no alinhamento da linha de largada.

28.4 **[NP][DP]** Para observar a regata, embarcações de apoio, poderão se mover de sotavento para barlavento pelo lado de bombordo da raia, permanecendo bem afastados (pelo menos 100 metros) dos barcos.

28.5 **[DP][NP]**. Quando um membro da CR ou da CP determinar a uma embarcação de apoio que se afaste da área de regatas, este deverá atender, imediatamente.

28.6 **[DP]** Todos os barcos associados com uma embarcação de apoio que infrinja algum sub-ítem da IR 28, poderão ser penalizados a critério da CP, na regata na qual a infração foi cometida.

**29. [DP] DESPEJO DE LIXO**

29.1 Os barcos não deverão lançar lixo na água conforme regra 47. O lixo poderá ser colocado nos barcos de apoio e da comissão de regata.

**30. [DP] RESTRIÇÕES AO IÇAMENTO DOS BARCOS**

30.1 Não há restrição para o içamento dos barcos monotipos exceto Soling.

30.2 Todos os barcos de oceano e Soling deverão ser lançados à água até uma hora antes do horário de atenção da primeira regata programada e poderão ser retirados da água após o término do evento.

30.3 Fora do período descrito no item 30.2 os barcos de oceano e Soling somente poderão ser retirados da água com prévia autorização escrita e conforme os critérios de permissão da Comissão de Regata.

**31. [DP] COMUNICAÇÃO POR RÁDIO**

31.1 Exceto em emergência, um barco não poderá fazer transmissões por rádio enquanto estiver em regata, nem receber comunicações não disponíveis para todos os barcos. Esta restrição se aplica também a telefones móveis.

31.2 É autorizada a utilização de câmeras de filmagem tipo GoPro (prova d'água) fixadas no barco.

31.3 Os canais de comunicações das regatas serão: VHF 68, 69, 71 e 74

a) A CR do Veleiros do Sul usará preferencialmente o **canal 68**

b) A CR do Clube dos Jangadeiros usará preferencialmente o **canal 74**

c) A CR do late Clube Guaíba usará preferencialmente o **canal 71**

d) A CR do SAVA late Clube usará preferencialmente o **canal 69**





FEVERS

Federação de Vela  
do Estado do Rio Grande do Sul

# INSTRUÇÕES DE REGATA FEVERS – 2025

## V01-19.03.2025

### 32. ISENÇÃO DE RESPONSABILIDADE E TERMO DE PRIVACIDADE - LGPD

- 32.1 Os competidores participam da regata a seu próprio risco. Considere a regra 3, Decisão de Competir. As autoridades organizadoras não aceitarão qualquer responsabilidade por danos materiais, físicos ou morte relacionados diretamente com a série de regatas e seus antecedentes, durante ou depois de completado o evento.
- 32.2 A decisão de participar da competição caracteriza um ato unilateral do competidor, ciente dos riscos que a atividade náutica proporciona, devendo os menores de 18 anos ter autorização por escrito dos pais ou responsáveis.
- 32.3 Termo de Privacidade da LGPD: Os competidores que participam da regata autorizam a entidade organizadora utilizar seus dados solicitados na ficha de inscrição com fins específicos para divulgação dos resultados e notícias da competição, de acordo com a Lei Geral de Proteção de Dados.

### 33. SEGURO

- 33.1 Recomenda-se que cada participante esteja protegido por seguro contra terceiros.

---

### ABREVIATURAS USADAS

#### Classes Oceano

ORC, BRA-RGS, HPE30, HPE25, J70, Cruzeiro e MT 19

#### Classes de Monotipos

SO	Soling
HC16	Hobie Cat 16
HC 14	Hobie Cat 14
Sn	Snipe
420	420
29er	29er
ILCA7	Laser Standard
ILCA 6	Laser Radial
ILCA4	Laser 4.7
Dn	Dingue
OPV	Optimist Veteranos
OPE	Optimist Estreantes

---

### AGENDAMENTO DE REUNIÕES DO CONSELHO TÉCNICO DA FEVERS



As reuniões do Conselho Técnico da FEVERS deverão ser solicitadas ao Diretor Técnico através dos Vice-Comodoros Esportivos ou Comodoro dos Clubes Filiados, ou seus representantes, indicando qual será o assunto da pauta, ou por convocação extraordinária do Presidente. Estas solicitações devem ser feitas com no mínimo 10 (dez) dias de antecedência.

### FLOTILHAS

Para figurarem no calendário de regatas do próximo ano e nos **Campeonatos Estaduais de 2025**, as flotilhas deverão participar de regatas no ano corrente. Novas flotilhas poderão ser homologadas, para o próximo ano, pelo Diretor Técnico da FEVERS, após terem sido avaliadas pelo Conselho Técnico as suas características técnicas, atividades, estrutura funcional (organização, participantes e representantes - capitães de flotilha por clubes), atas de reunião e filiação dos membros na FEVERS, bem como acompanhado a presença e participação nas regatas de 2024. A inserção destas flotilhas novas em premiações a serem distribuídas no corrente ano ficará a critério exclusivo de cada AO.

## ANEXO A

### DIAGRAMA DOS PERCURSOS

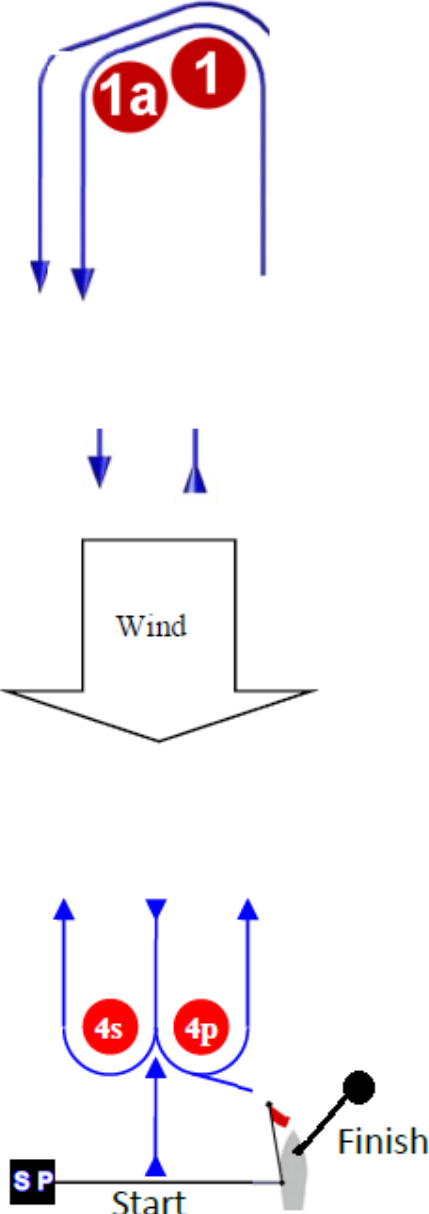
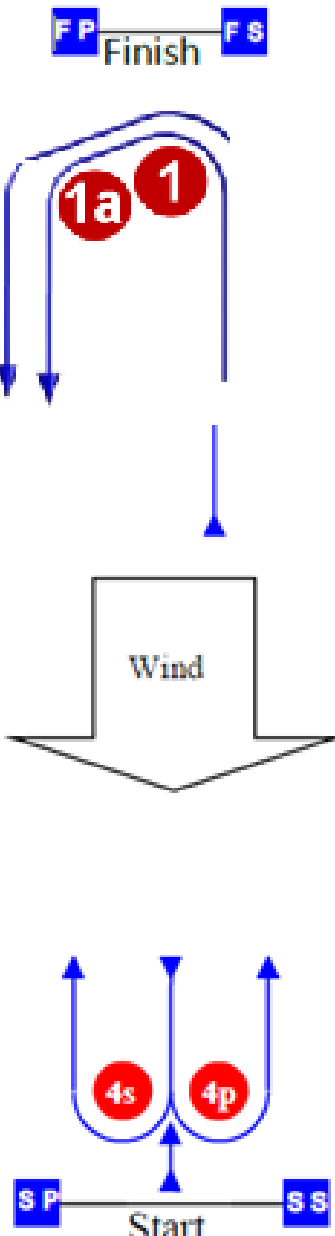
PERCURSO BARLA-SOTA 4 PERNAS	PERCURSO BARLA-SOTA 5 PERNAS
<p><b>Galhardete nº 4</b> </p> <p><b>Descrição do percurso com marca auxiliar</b> Largada 1 – 1a - 4S/4P, 1 - 1a, 4S/4P – Chegada</p> <p><b>Descrição do percurso sem marca auxiliar</b> Largada 1 – 4S/4P, 1 4S/4P – Chegada</p>	<p><b>Galhardete Nº 5</b> </p> <p><b>Descrição do percurso com marca auxiliar</b> Largada 1–1a-4S/4P, 1-1a, 4S/4P – Chegada</p> <p><b>Descrição do percurso sem marca auxiliar</b> Largada 1 – 4S/4P, 1 4S/4P – Chegada</p>
	



FEVERS

Federação de Vela do Estado do Rio Grande do Sul

# INSTRUÇÕES DE REGATA FEVERS – 2025 V01-19.03.2025

## PERCURSO BARLA-SOTA 6 PERNAS

Galhardete nº 6



Descrição do percurso com portão:

Largada - 1 - 4s/4p - 1 - 4s/4p - 1 - 4s/4p - chegada

Descrição do percurso sem portão:

Largada - 1 - 4 - 1 - 4 - 1 - 4 - chegada



## PERCURSO TRIANGULAR

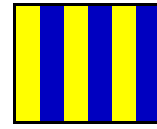

Bandeira GOLF

LARGADA -1- 2- 3 -1 - 3 CHEGADA

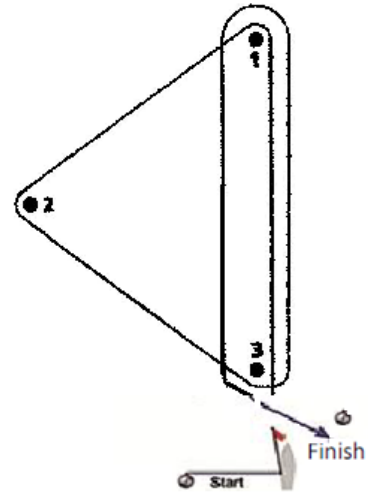

## PERCURSO TRAPEZOIDAL OUTER LOOP

Bandeira 02

02

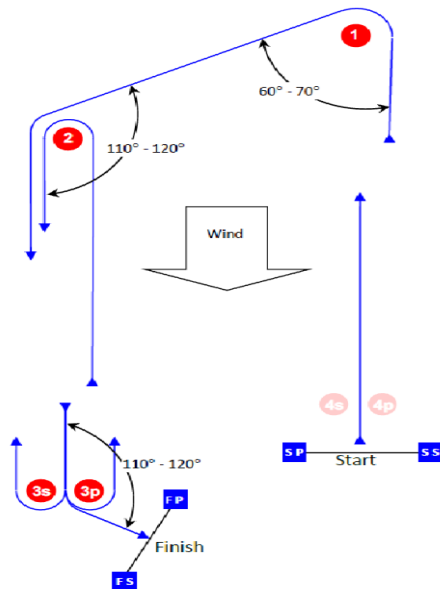

Course: Outer Trapezoid

Signal	Mark Rounding Order
02	Start - 1 - 2 - 3s/3p - 2 - 3p - Finish

## PERCURSO TRAPEZOIDAL INNER LOOP

Bandeira I2

I2

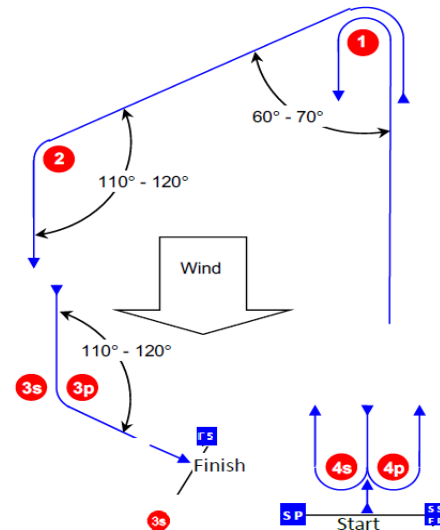

Course: Inner Trapezoid

Signal	Mark Rounding Order
I2	Start - 1 - 4s/4p - 1 - 2 - 3p - Finish



FEVERS

Federação de Vela  
do Estado do Rio Grande do Sul

# INSTRUÇÕES DE REGATA FEVERS – 2025

## V01-19.03.2025

### PERCURSO TRAPEZOIDAL OPTIMIST



Bandeira WHISKY –  
LARGADA –1-2-3-CHEGADA



Todas as marcas em todos os percursos devem ser deixadas por bombordo, exceto quando houver um portão na marca de sotavento quando então os barcos devem cruzar entre as marcas do portão vindos da direção da última marca que foi montada, deixando a marca de boreste por boreste ou a de bombordo por bombordo.

Quando houver uma marca auxiliar (1a) próximo a marca de barlavento, ela deve ser montada após montar a marca de barlavento (1) e deve ser deixada por BB.



FEVERS

Federação de Vela  
do Estado do Rio Grande do Sul

# INSTRUÇÕES DE REGATA FEVERS – 2025

## V01-19.03.2025

**PERCURSOS SOMENTE PARA O CAMPEONATO ESTADUAL DA CLASSE SNIPE OU REGATAS ONDE SOMENTE A CLASSE SNIPE ESTEJA PARTICIPANDO.**

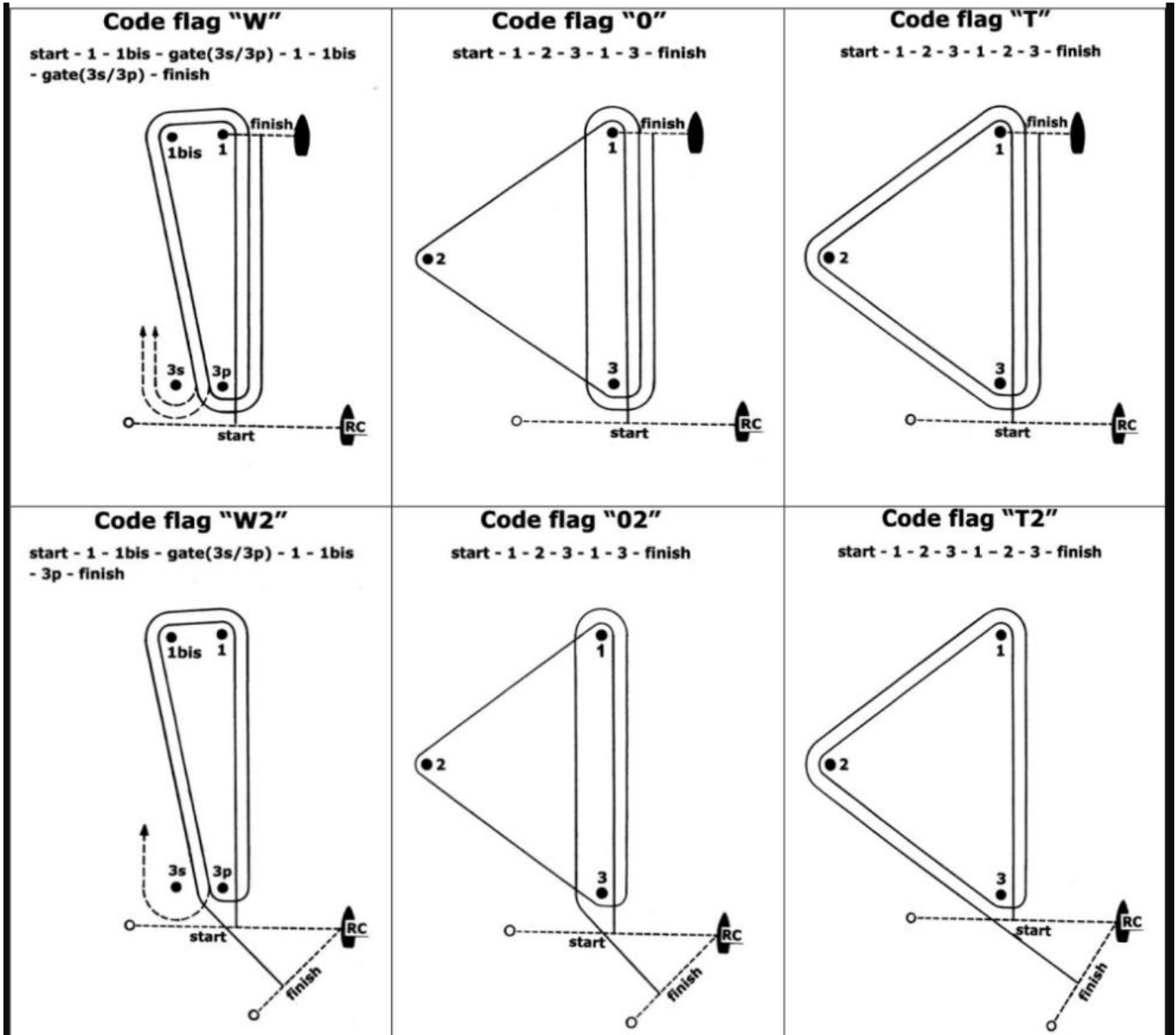

**SECRETARIA DA FEVERS**

Av. Guaíba, 777 – Bairro: Cristal, CEP: 91.900-420 – Porto Alegre - RS  
E-mail: [deda@jangadeiros.com.br](mailto:deda@jangadeiros.com.br)

**Diretor Técnico: Carlos Henrique De Lorenzi- Cel 51 99199.8142**

**ENTIDADES FILIADAS**

**Clube dos Jangadeiros – CDJ**

Rua Ernesto Paiva, 139 – Bairro: Tristeza, CEP: 91.900-200 – Porto Alegre/RS  
Tel: (51) 3268.0080 - E-mail: [esportiva@jangadeiros.com.br](mailto:esportiva@jangadeiros.com.br)  
Comodoro Cristiano Tatch  
Vice-Esportivo: Alexander Vasconcelos

**Iate Clube Guaíba – ICG**

Av. Guaíba, 777 – Bairro: Cristal, CEP: 91.900-420 – Porto Alegre/RS  
Tel: (51) 3268.0397 / 3268.0380 - E-mail: [esportiva@iateclubeguaiba.com.br](mailto:esportiva@iateclubeguaiba.com.br)  
Comodoro: Ricardo Garcias  
Vice-Comodoro Esportivo: Daniel Andrade

**Sava Iate Clube – SAVA**

Av. Guaíba, 4127 – Bairro: Assunção, CEP: 91.900-420 – Porto Alegre/RS  
Tel: (51) 3269.1984 - E-mail: [secretaria@savaclub.com.br](mailto:secretaria@savaclub.com.br)  
Comodoro: Guilherme Ricciardi Corrêa Lopes  
Vice-Comodoro de Esportes: Ricardo Kurtz

**Veleiros do Sul – VDS**

Av. Guaíba, 2941 – Bairro: Assunção, CEP: 91.900-420 – Porto Alegre/RS  
Tel: (51) 3265.1733/3265.1717 - E-mail: [esportiva@vds.com.br](mailto:esportiva@vds.com.br)  
WhatsApp Sec. Esportiva: 51 3268.3697  
Comodoro: Frederico Schramm Roth  
Vice-Comodoro Esportivo: Luiz Gustavo Geyer de Oliveira

**Iate Clube de São Lourenço do Sul - ICSLS**

Alameda Mano Serpa, 2405 - São Lourenço do Sul - RS  
E-mail: [secretaria@icsls.com.br](mailto:secretaria@icsls.com.br)  
Telefone/Whatsapp: (53) 98417-2070  
Comodoro: Vitor Martins de Oliveira  
Diretor de Vela e Náutica: Rodrigo Hirschmann

**Rio Grande Yacht Club – RGYC**

R. Capitão-Tenente Heitor Perdigão, S/N - Centro, Rio Grande - RS  
+55 (53) 3231-6908  
[secretaria@rgyc.com.br](mailto:secretaria@rgyc.com.br)  
Comodoro: Luiz Carlos Fossati  
Vice-Comodoro de Esportes: Henrique Horn Ilha



FEVERS

Federação de Vela  
do Estado do Rio Grande do Sul

# INSTRUÇÕES DE REGATA FEVERS – 2025

## V01-19.03.2025

### RANKING ESPECIAL DE TIMONEIROS (AS) FEVERS (RE FEVERS) REGULAMENTO

#### 1. OBJETIVO

1.1. O **RE FEVERS**, tem como objetivo atingir um melhor nível técnico para as classes Olímpicas e Pan americanas e serve como incentivo a vela jovem como formadora de novos velejadores. Dentre as classes de vela jovem serão incluídas também as Classes 420, 29er, Optimist Veteranos e Estreantes.

#### 2. CLASSES PARTICIPANTES

2.1. As classes participantes serão as seguintes:

ILCA7, ILCA6 masculino, ILCA6 feminino, ILCA4, 420, Snipe, 29er, Optimist Veteranos e Estreantes

2.2. Anualmente esta relação de classes poderá ser revisada, sempre dependendo da atuação e frequência de cada classe.

#### 3. REGATAS COMPREENDIDAS NO RE FEVERS

3.1. Farão parte deste ranking, todas as regatas constantes no calendário oficial de regatas da FEVERS 2025. Os campeonatos brasileiros e sul brasileiros, quando disputados dentro do Estado serão incluídos no ranking.

3.2. O Ranking será válido com a realização de 50% das regatas previstas no Calendário Oficial FEVERS.

#### 4. ELEGIBILIDADE/REGRAS

4.1. RE FEVERS é um ranking exclusivamente de timoneiros e será disputado separadamente nas classes previstas.

4.2. Os 2 (dois) piores resultados de cada timoneiro serão descartados.

4.3. O timoneiro deverá ter uma participação de no mínimo de 80% das regatas previstas. Uma regata para ter validade no ranking deverá atender o item 16.2 das IR FEVERS 2025.

4.4. Os velejadores para participarem deste ranking e fazer jus a premiação deverão estar obrigatoriamente filiados a FEVERS.

#### 5. PONTUAÇÃO

5.1. Cada timoneiro receberá os pontos obtidos em cada regata conforme sumula oficial da Autoridade Organizadora. O timoneiro que eventualmente não competir em qualquer das regatas do ranking, receberá uma pontuação referente a um DNC, levando-se em consideração o número de barcos inscritos naquela regata ou série.

5.2. Será considerado vencedor o timoneiro que tiver o menor número de pontos, após o descarte e com no mínimo de 80% de participação. Caso exista empate em nº de pontos será vencedor aquele que tiver maior índice de participação.

5.3. A computação dos resultados será de responsabilidade da FEVERS.

5.4. No final de cada semestre a FEVERS publicará os resultados parciais dos rankings de cada classe.

5.5. As classes que constam neste regulamento e que forem correr fora do estado regatas oficiais de suas classes e que coincidirem com regatas do RE-FEVERS, terão a seguinte pontuação:

- As participações em regatas oficiais de sua classe fora do estado serão consideradas como regatas validas para o ranking, para validação de seu percentual.
- Sua pontuação aplicada será considerada a média de suas pontuações nas suas últimas 3 regatas corridas pelo ranking da FEVERS.
- No caso de timoneiros da classe Optimist que eventualmente iniciarem o ranking como Estreantes e passarem para a categoria de Veteranos antes de iniciar as regatas do segundo semestre, será lançada o número de regatas corridas até o momento e a média aritmética da pontuação de todas as regatas corridas como estreante. Quando o Estreante migrar para o Veteranos durante as regatas do segundo semestre, ele receberá pontuação DNC de todas as regatas anteriormente corridas no ranking de veteranos.
- Nas demais classes não haverá transferências de classe.

5.6. Os prêmios serão extensivos até ao 2º colocado válido.

#### 6. PREMIAÇÃO

6.1 Os prêmios serão pagos em dinheiro pela FEVERS conforme disponibilidade financeira.

Classe	Tipo	Beneficiados	Valor
ILCA 7.	Olímpica e Pan Am	1º	R\$ 1.000,00
ILCA 6 masculino	Estímulo	1º	R\$ 300,00
ILCA 6 feminino	Olímpica e Pan Am	1º	R\$ 1.000,00
ILCA 4	Estímulo	1º	R\$ 300,00
Snipe	Pan americano	1º	R\$ 1.000,00
420	Estímulo	1º	R\$ 500,00
29er	Estímulo	1º	R\$ 500,00
Optimist Veteranos	Estímulo	1º e 2º	R\$ 500,00
Optimist Estreantes	Estímulo	1º e 2º	R\$ 300,00



FEVERS

Federação de Vela  
do Estado do Rio Grande do SulINSTRUÇÕES DE REGATA FEVERS – 2025  
V01-19.03.2025

## CALENDARIO FEVERS 2025 - Itens alterados estão em vermelho

Versão 03\_19/03/25

MÊS	DIA	EVENTOS	CR	CLASSE	HORÁRIO	nº reg	RAIA
JANEIRO	01	Confraternização universal - quarta feira					
	4 a 14	Campeonato Brasileiro da Classe Optimist Vitória ES	ICES	Optimist	AR	AR	Carburi
	11 a 25	Campeonato brasileiros das classes ILCA 7,6 e 4 Clube dos Jangadeiros Porto Alegre RS	CDJ	ILCA 7,6 e 4	AR	AR	Pedra Redonda
	26 a 31	Campeonato Brasileiro da Classe 420	CDJ	420	AR	AR	Pedra Redonda
	28/01 a 01/02	Campeonato Brasileiro da Classe Snipe Marinha Farinha	CICPE	Snipe	AR	AR	Marian Farinha
	02 a 08	Copa da Juventude VDS CBVela	VDS	ILCA 6 F/M e ILCA 7 (sub 23), 420 F/M ou Misto e 470 (sub 24), 29er F/M, IQFOIL F/M	AR	AR	Cristal, Tristeza e Pedra Redonda
	8 e 9	A Disposicao dos clubes					
	12 a 16	Circuito Oceânico de Florianópolis Jurerê	ICSC	Oceano	AR	AR	Jurerê
	15 e 16	A Disposicao dos clubes					
	21,22 e 23	Copa internacion al Amizade de Soling	VDS	Soling	AR	AR	Pedra Redonda
FEVEREIRO	1,2,3 e 4	Periodo de carnaval 58º Encontro da Vela Sao Lourenco	ICSLS	Oceano	AR	AR	Lagoa dos Patos
	01 a 08	Seleção Nacional Classe Optimist	CNC	Optimist Veteranos	AR	AR	Saco de S. Francisco
	03 a 16	Centro Sul-Americano ILCA		Paracas - Peru	AR	AR	Paracas
	8 e 9	Regata Abertura Temporada - Percorso Embarcadero	VDS	Hobie Cat 16, Soling	14h	AR	Percorso
	8 e 9	Regata Abertura da Temporada - Monotipos	CDJ	ILCA 7, 6, 4, Snipe, 420 e 29er (29er 3+3 regatas)	14h	4	Tristeza
	8	Embarque	RGYC				
	8 e 9	Regata Monotipos Abertura da Temporada	RGYC	Monotipos	14h	AR	Lagos dos Patos
	15	Campeonato Elias Classe Mista e Feminina	ICG	Laser, Snipe, Dingue e Optimist	AR	AR	IR
	16	Campeonato Elias Classe Mista e Feminina	ICG	Oceano Cruzeiro	AR	AR	IR
	22 e 23	Copa Cidade de Porto Alegre de Oceano	CDJ	Classes ORC, BRA-RGS, HPE 30, HPE 25, Neo 25, J70, Microtoner 19 e Velejaco	AR	AR	Pedra Redonda
MARCO	22	Regata RG/PEL/RG	RGYC	Oceano e Cruzeiro	AR	AR	IR
	29 e 30	Regatas de Monotipos	ICG	Optimist Veterano e Estreante	13h/14h	5	Cristal
	29	Regata Rangin Monotipos	RGYC	Monotipos	AR	AR	IR
	29 e 30	Campeonato Brasileiro Wingfoil Praia da Alegria Associacao Gaucha Wingfoil	CDJ	Wingfoil	AR	AR	Tristeza
	28 a 30	Campeonato Estadual J70	VDS	J70	15h/14h/14h	6	Pedra Redonda



**FEVERS**Federação de Vela  
do Estado do Rio Grande do Sul

# INSTRUÇÕES DE REGATA FEVERS – 2025

## V01-19.03.2025

MÊS	DIA	EVENTOS	CR	CLASSE	HORÁRIO	nº reg	RAIA
ABRIL	5 e 6	Regatas de Monotipos	CDJ	ILCA 7, 6, 4, Snipe, 420 e 29er (29er 3 +3 regatas)	14h	4	Tristeza
	<b>12 e 13</b>	<b>Regatas de Monotipos</b>	<b>VDS</b>	<b>Soling, HC 16</b>	<b>14h</b>	<b>4/6</b>	<b>Pedra Redonda</b>
	12 e 13	Regatas de Monotipos	CDJ	Optimist Veteranos e Estreantes	13h/14h	5	Tristeza
	15 a 20	<b>Campeonato Brasileiro Classe 29er - Jurerê</b>	ICSC	<b>29er</b>	AR	AR	Jurerê
	13	Regatas de Monotipos	RGYC	ILCA, Snipe	AR	AR	IR
	19	Regata Mar Aberto	RGYC	Oceano	AR	AR	IR
	17 a 20	<b>Sul Cat Jurerê Fpolis ICSC</b>	ICSC	<b>Hobie Cat 16 e 14</b>	AR	AR	IR
	18, 19, 20 e 21	<b>Feriado de Pascoa e Tiradentes</b>					
	26 e 27	<b>4ª Copa HPE25, HPE 30 e J70 - 1ª etapa</b> <b>Campeonato Estadual ORC e BRA RGS - 1ª etapa</b>	VDS	HPE 25, HPE 30 e J70 ORC e BRA RGS	14h	4	Pedra Redonda
	26	Regata Ranking Monotipos	RGYC		AR	AR	IR
MAIO	1	Dia do Trabalho 5ª feira folga CDU/VDS					
	3 e 4	Regatas de Monotipos	ICG	Snipe - sábado 14h/domingo 11h	14h/11h	4	Tristeza
	3 e 4	Regatas de Monotipos	VDS	ILCA 7, 6, 4, Snipe, 420 e 29er (29er 3 +3 regatas) sábado 14h/domingo 11h	14h/11h	4	Cristal
	11	<b>Dia das Mães - domingo</b>					
	17 e 18	Regatas de Monotipos	CDJ	Soling, HC 16 - sábado 14h/domingo 11h	14h/11h	4/6	Pedra Redonda
	17	Regata Solitário/Velejaco a Pelotas	RGYC				
	17 e 18	Regatas de Monotipos	VDS	Optimist Veteranos e Estreantes - sábado 14h e domingo 11h	14h/11h	5	Cristal
	24 e 25	<b>4ª Copa HPE 25, HPE e J70 - 2ª etapa</b>	CDJ	HPE 25, HPE 30 e J70	14h	4	Pedra Redonda
	24	Aniversário 95 Anos late Clube Guaiba - Monotipos	ICG	So, HC16, Snipe, ILCA 7, 6, 4, 420, 29er	AR	AR	IR
	25	Aniversário 95 Anos late Clube Guaiba - Oceano		ORC, BRA RGS, Velejaco	AR	AR	IR
JUNHO	31/5 e 01/06	Regatas de Monotipos	CDJ	420, 29er e ILCA 7, 6, 4 sábado 14h e domingo 11h	14h/11h	4	Tristeza
	7	Regata de aniversário 91 Anos RGYC - monotipos					
	8	Regata de aniversário 91 anos RGYC - Oceano	RGYC	Optimist Laser Snipe	AR	AR	IR
	7 e 8	Regatas de Monotipos	ORC O'Day/23 Cruzeiro		AR	AR	IR
	7 e 8	Regatas de Monotipos	VDS	Snipe - sábado 14h/domingo 11h	14h/11h	4	Cristal
	7 e 8	Regatas de Monotipos	CDJ	Soling - sábado 14h/domingo 11h	14h/11h	4	Pedra Redonda
	14 e 15	Regatas de Monotipos	VDS	Optimist Veteranos e Estreantes - sábado 14h e domingo 11h	14h/11h	5	Cristal
	19, 20 e 21	Copa Alberto Snipe ICVL Icara SC folga CDU	ICVL				Lagoa dos Esteves
	21 e 22	Copa de Inverno - Elliott 6m	VDS	Elliott 6m	AR	AR	Cristal
	29	10ª Copa Barra Limpa - 3 turnos	CDJ	ORC, BRA RGS, HPE 30, HPE25, J70, Microtoner 19 - sábado 3 turnos	AR	3	Pedra Redonda
JULHO	5	Regata 74º Aniversario do late Clube de São Lourenço do Sul	ICSLS	Oceano	AR	AR	IR
	6	Regata 74º Aniversario do late Clube de São Lourenço do Sul	ICSLS	Oceano	AR	AR	IR
	12 e 13	Regata Integração Monotipos	RGYC	Optimist, ILCA, Snipe	AR	AR	IR
	26 a 31	<b>Semana de Vela Oceano de Ilhabela</b>	YCI	Oceano	AR	AR	IR



**FEVERS**

Federação de Vela  
do Estado do Rio Grande do Sul

# INSTRUÇÕES DE REGATA FEVERS – 2025

## V01-19.03.2025

MÊS	DIA	EVENTOS	CR	CLASSE	HORÁRIO	nº reg	RAIA
AGOSTO	2	Regata Clarimundo Monteiro - Monotipos	RGYC	Optimist, ILCA, Snipe	AR	AR	IR
	3	Regata Clarimundo Monteiro - Oceano	RGYC	ORC, O'Day 23e Cruzeiro	AR	AR	IR
	2 e 3	Regatas de Monotipos	VDS	ILCA 7, 6, 4, 420 e 29er (29er 3 +3 regatas)	14h	4	Cristal
	2 e 3	Copa Kurt Keller	CDJ	Snipe	11h	3	Tristeza
	10	<b>Dia dos Pais - domingo</b>					
	16 e 17	Regatas de Monotipos	CDJ	Optimist Veteranos e Estreantes	13h/14h	5	Cristal
	<b>15 a 17</b>	<b>Camp. Brasileiro Soling</b>	VDS	<b>Soling</b>	<b>AR</b>	<b>6</b>	<b>Pedra Redonda</b>
	23 e 24	4ª Copa HPE 25, HPE e J70 - 3ª etapa	VDS	HPE 25, HPE 30 e J70	14h	4	Pedra Redonda
	23 e 24	Campeonato Estadual ORC - 2ª etapa		ORC e BRA RGS			
	23 e 24	Aniversario 83 Anos Sava late Clube	SAVA	HC 16, Snipe, ILCA 7, 6, 4, 420, 29er, Dn, DS	AR	AR	IR
29 a 31	38ª Semana Internacional de Vela do RJ	ICRJ	Bruna, MT 19, O'Day 23, Cruzeiro	AR	AR	IR	
05 a 07	38ª Semana Internacional de Vela do RJ	ICRJ	Optimist	AR	AR	IR	
6 a 13	Campeonato Sul Americano Optimist	ICRJ	ILCA 4, 6, 7, 420, 29er, Snipe e Dingue	AR	AR	IR	
6	Regata Farrouilha - Monotipos	RGYC	Sailnas - Equador	AR	AR	Sailnas	
7	Regata Farrouilha - Oceano	RGYC	Optimist, ILCA, Snipe	AR	AR	IR	
6 e 7	Regata de Monotipos e Sul Brasileiro Soling	VDS	ORC, O'Day 23, Cruzeiro	AR	AR	IR	
6 e 7	Regatas de Monotipos	CDJ	<b>Soling</b> e HC 16	14h	4	Pedra Redonda	
<b>12 a 14</b>	<b>Campeonato Sul-brasileiro ILCA</b>	ICLI	420, 29er e ILCA 7, 6 e 4	14h	4	Tristeza	
11 a 14	33º Circuito Conesul de Vela de Oceano	VDS	ILCA 7 6 4	AR	AR	Lago Itaipu	
15	Velejaço Limpeza de Rios e Lagos São Lourenço do Sul	ICLSL	Classes One Design, HPE 30, HPE 25, Neo 25 J70, MT19, SK30	AR	AR	IR	
18 a 21	33º Circuito Conesul de Vela de Oceano - 54ª Regata Troféu Selval, 35º Troféu Farrouilha e 27º Velejaço Farrouilha	VDS	Cruzeiro	AR	AR	IR	
20 e 21	Regatas de Monotipos	CDJ	Classes de Rating ORC, BRA-RGS	AR	AR	IR	
27 e 28	Regatas de Monotipos	ICG	Optimist Veteranos e Estreantes	13h/14h	5	Tristeza	
27 e 28	Campeonato Estadual Monotipos - 1ª etapa	CDJ	Snipe	14h	4	Cristal	
4	Regata Monotipos ida a ponte	CDJ	Soling, HC 16	14h	4/6	Pedra Redonda	
3,4 e 5	Campeonato Formula W	RGYC	Monotipos	AR	AR	IR	
13 a 18	XII Copa Brasil de Vela e VIII Copa Brasil de Vela Jovem - Ilhabela SP	CBVela	470 Mistro, ILCA 7 e 6, IOFOIL (M/F), 49er, 49erFX e NCR 17 (Mistro), Form. Kite (F/M), Snipe misto, Lighting Mistro, Sunfish Open, Dingue, ILCA 6 (M/F), 420 (aberto e Open Fenn), 29er (M/F) e NCR 15 (Mistro), IOFOil Youth, Form. Kite (F/M), Optimist	AR	AR	IR	
11 e 12	Campeonato Estadual Monotipos - 2ª etapa	CDJ	Soling, HC 16	14h	4/6/4	Pedra Redonda	
11 e 12	Opifitest	RGYC	Optimist	AR	AR	IR	
11 e 12	Cruzeiro Dia das Crianças	ICG	Optimist	AR	AR	IR	
18 e 19	34º Troféu Cayru de Vela de Oceano	CDJ	Cruzeiro	AR	AR	IR	
25 e 26	Regatas de Monotipos	CDJ	Classes ORC, BRA-RGS, HPE 30, HPE25, J70, Neo 25, MT19, Velejaço	AR	AR	Pedra Redonda	
25 e 26	Copa Boris Ostergren de Snipe	VDS	Optimist Veteranos e Estreantes	13h/14h	5	Tristeza	
25	Copa Cruzeiro Oceano e Solitário	ICG	Snipe	14h	4	Cristal	
26	Oceano Cruzeiro	ICG	Classes Cruzeiro	AR	AR	IR	
27 e 01 -11	Sul-americano Continental da Classe IOM	CDJ	Classes Cruzeiro	AR	AR	IR	
28 a 01/11	Campeonato Brasileiro de Hobbie Cat 16 Ilhabela/SP	CDJ	Classe IOM	AR	AR	Tristeza	



FEVERS

Federação de Vela  
do Estado do Rio Grande do Sul

# INSTRUÇÕES DE REGATA FEVERS – 2025

## V01-19.03.2025

MÊS	DIA	EVENTOS	CR	CLASSE	HORÁRIO	nº reg	RAIA
NOVEMBRO	31/10, 1 e 2	Campeonato Estadual de Monotipos - Optimist - etapa única	VDS	Optimist Veteranos e Estreantes	14h	8	Cristal
	8	Regata Portos RS - Monotipos	RGYC	Monotipos	AR	AR	IR
	9	Regata Portos RS - Oceano	RGYC	Oceano	AR	AR	IR
	7 a 9	Campeonato Estadual de Monotipos - ILCA, 29er e 420 - etapa única	VDS	ILCA 7,6,4, 29er e 420	14h	6	Pedra Redonda
	14,15 e 16	Campeonato Estadual de Monotipos - Snipe - etapa única	CDJ	Snipe	AR	AR	Tristeza
	13 a 23	Campeonato Mundial da Classe Soling	VDS	Soling	AR	AR	Pedra Redonda
	17	Regata São Lourenço do Sul - Pelotas	ICSL	ORC, O'Day 23, Cruzeiro	AR	AR	IR
	20 a 23	Campeonato Sul-brasileiro	CDJ	Optimist Veteranos e Estreantes	AR	AR	Tristeza
	22 e 23	Campeonato Vela Adaptada classe Sonar	ICG	Vela Adaptada	AR	AR	Cristal
	29 e 30	Copa HPE25, HPE30 e J70 - 4ª etapa	CDJ	HPE-25, HPE30 e J70	14h	4	Pedra Redonda
	29 e 30	Regata 6h de ILCA	ICG	ILCA	AR	AR	IR
	29/11 a 05/12	Campeonato Sul-americano 420 e 470	VDS	420 e 470	AR	AR	IR
	29 e 30	Regata Chico Manoel Soling e HC 16	VDS	Soling e HC 16	AR	AR	IR
	DEZEMBRO	6	Regata Marinha do Brasil - Monotipos	RGYC	Optimist, ILCA, Snipe	AR	AR
7		Regata Marinha do Brasil - Oceano	RGYC	ORC, O'Day 23, Cruzeiro	AR	AR	IR
6 a 8		Campeonato Brasileiro de Windsurf Raia 1	Raia 1	Windsurf	AR	AR	IR
6		Aniversário 83 Anos CDJ - Regatas de Monotipos	CDJ	Optimist Veteranos e Estreantes Soling e HC 16	10h	AR	Tristeza
7		Aniversário 83 Anos CDJ - Regatas de Oceano e Velejaço	CDJ	Snipe, ILCA 7, 6, 4, 420, 29er	14:30h	AR	Tristeza
7		Aniversário 83 Anos CDJ - Regatas de Oceano e Velejaço	CDJ	Classes ORC, S30, HPE25, MT 19, Velejaço	13h	AR	Pedra Redonda
10 a 14		Campeonato Brasileiro da Classe J70	VDS	J70	AR	AR	Pedra Redonda
13	Aniversário 91 Anos VDS - Regatas de Monotipos	VDS	So, HC16, Snipe, 420, ILCA 7,6,4, 29er, Optimist Vet e Estr.	14h	AR	Cristal	
14	Aniversário 91 Anos VDS - Regatas de Oceano e Velejaço Marinha do Brasil	VDS	Classes ORC, BRA-RGS, S30, HPE25, J70, Neo 25, MTT19, Cruzeiro (Velejaço)	14h	AR	Cristal	
21	Regata Nando Krahe	CDJ	Snipe	AR	AR	IR	
25, 26, 27 e 28	Feriado Natalino						



**FEVERS**

Federação de Vela  
do Estado do Rio Grande do Sul

# INSTRUÇÕES DE REGATA FEVERS – 2025

## V01-19.03.2025

### Áreas de Regata

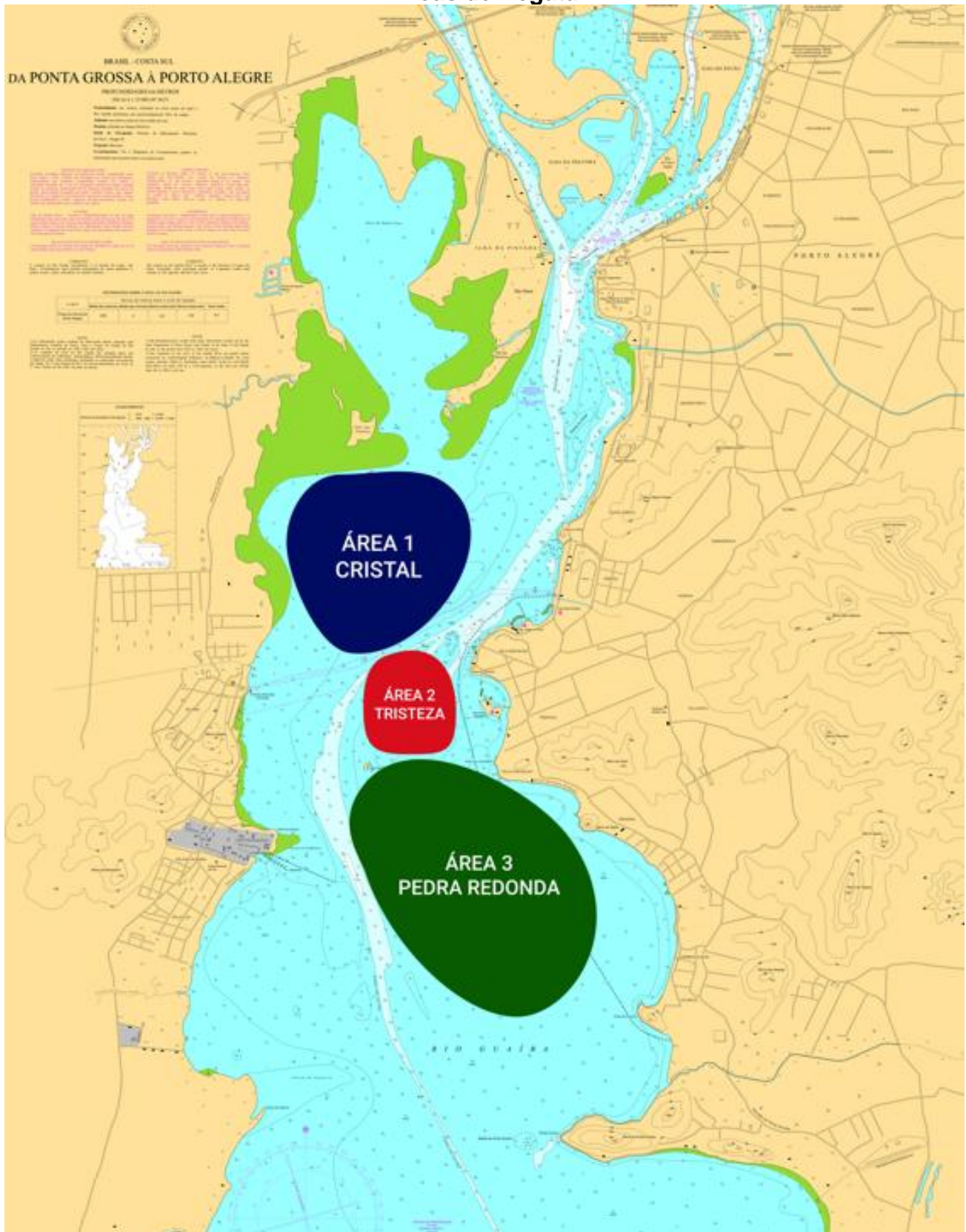











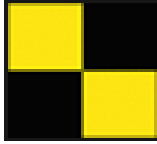

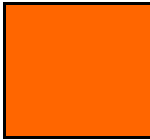

FEVERS

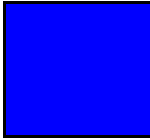
Fedeção de Vela  
do Estado do Rio Grande do Sul

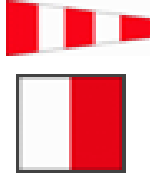
# INSTRUÇÕES DE REGATA FEVERS – 2025

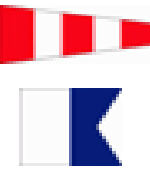
## V01-19.03.2025

	BANDEIRA	SOM	SIGNIFICADO	SOBE	DESCE
<b>POSICIONANDO A CR</b>	<b>LIMA</b> 		Em Terra: Foi afixado aviso no Quadro Oficial de Regatas Na água: Aproxime-se ao alcance da voz ou siga-me.	Em terra: quando há alteração na IR. Em água: quando há modificação no local de largada.	Após realizado o deslocamento
	<b>LARANJA</b> 		Se descrito na IR a CR ancorada e sinaliza o mastro da linha de partida	Após fundeio 	Ao subir âncora 
	<b>AZUL</b> 		Este barco da CR é um dos lados da linha de chegada.	Qdo o primeiro entrar na última perna	Após chegada de todos os competidores.
<b>RETARDAMENTO DE PARTIDA</b>	<b>RECON</b> 		As regatas que não partiram são retardadas. O sinal de atenção será feito um minuto depois deste sinal ser removido, a menos que naquele momento, a regata seja novamente retardada ou anulada	Qdo Necessário, por ausência, excesso ou rondadas significativas de vento, por eventual erro de procedimento da CR.	1 minuto antes do novo sinal
	<b>RECON + HOTEL</b> 		As regatas que não partiram estão retardadas. Nova sinalização em terra.	Qdo Necessário, por ausência, excesso de vento, previsão de tempo ruim.	Após nova sinalização em terra.
	<b>RECON + ALPHA</b> 		As regatas que não partiram estão retardadas. Hoje não haverá mais regata.	Qdo não for possível realizar mais regatas no dia.	No clube















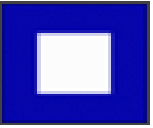

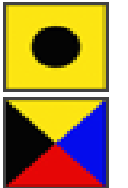

FEVERS

Federação de Vela  
do Estado do Rio Grande do Sul

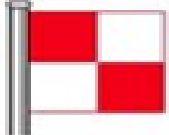
# INSTRUÇÕES DE REGATA FEVERS – 2025

## V01-19.03.2025

<b>SINAIS DE PREPARAÇÃO</b>	<b>DA CLASSE</b> 		Sinal de atenção para a classe	5 min antes da partida	Na partida
	<b>TANKEE</b> 		 Salva-vidas obrigatório	Antes ou com sinal de atenção	Quando a CR decidir que não há mais necessidade da obrigatoriedade.
	<b>PAPA</b> 	 LONGO	Sinal de preparação.	4 min antes da partida	1 min antes da partida
	<b>ÍNDIA</b> 	 LONGO	Regra 30.1 está em vigor - retornar para o lado anterior da linha de partida contornando uma das extremidades (OCS)	4 min antes da partida	1 min antes da partida
	<b>ZULU</b> 	 LONGO	Regra 30.2 está em vigor - Punição de 20% (ZFP)	4 min antes da partida	1 min antes da partida
	<b>ÍNDIA + ZULU</b> 	 LONGO	Retornar contornando uma das extremidades e punição de 20%	4 min antes da partida	1 min antes da partida
	<b>UNIFORM</b> 	 LONGO	Regra 30.3 - Bandeira Uniform	4 min antes da partida	1 min antes da partida
	<b>PRETA</b> 	 LONGO	Regra 30.4 está em vigor: No último minuto, os competidores não poderão ultrapassar a linha de partida, sob pena de desclassificação. (BFD)	4 min antes da partida	1 min antes da partida.











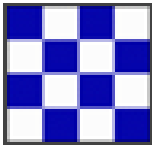

FEVERS

Federação de Vela  
do Estado do Rio Grande do Sul

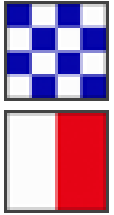
# INSTRUÇÕES DE REGATA FEVERS – 2025

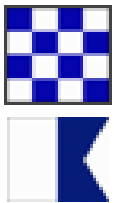
## V01-19.03.2025

	BANDEIRA	SOM	SIGNIFICADO	SOBE	DESCE
<b>CHAMADA S DE VOLTA</b>	<b>Z-RAT</b> 		Regra 29.1- Chamada Individual (OCS)	Qdo a CR identifica um ou mais competidores escapados	Qdo todos os escapados voltarem ou 4 minutos, o que ocorrer primeiro.
	<b>1ª SUBSTITUTA</b> 		Regra 29.2 - Chamada Geral	Qdo a CR não consegue identificar todos os barcos escapados.	1 min antes de novo sinal de atenção ou outra sinalização.
<b>ANULANDO A REGATA</b>	<b>NOVEMBER</b> 		Todas as regatas que partiram estão anuladas: retorne à área de partida. □ sinal de atenção será feito um minuto depois deste sinal ser removido, a menos que naquele momento, a regata seja retardada ou anulada.	Qdo a CR entender que há motivos suficientes para anular a regata.	1 min antes do novo sinal
	<b>NOY + HOTEL</b> 		Todas as regatas estão anuladas. Nova sinalização será feita em terra.	Qdo Necessário, por ausência, excesso de vento, previsão de tempo ruim.	Após nova sinalização em terra.
	<b>NOY + ALPHA</b> 		Todas as regatas estão anuladas. Hoje não haverá mais regata.	Qdo não for possível realizar mais regatas no dia.	No clube



FEVERS

Federação de Vela  
do Estado do Rio Grande do Sul

# INSTRUÇÕES DE REGATA FEVERS – 2025

## V01-19.03.2025

<b>ALTERANDO O PERCURSO</b>	<b>SIERRA</b> 		O percurso foi encurtado. A regra 32.2 está em vigor.	Qdo a CR está pronta para sinalizar a chegada e quando os competidores puderem perceber a sinalização.	Após término da regata
	<b>C + RUHO</b> 		Alterada a próxima marca de percurso para o rumo indicado (250°). Qdo há uma mudança significativa na direção ou intensidade do vento.	Antes do barco lider passar pela marca anterior a que será modificada.	Qdo último barco passar
	<b>C + VERDE</b> 		Alterada a próxima marca de percurso para Boreste (BE).	Antes do barco lider passar pela marca anterior a que será modificada.	Qdo último barco passar
	<b>C + VERMELHA</b> 		Alterada a próxima marca de percurso para Bombordo (BB).	Antes do barco lider passar pela marca anterior a que será modificada.	Qdo último barco passar
	<b>C +</b> 		Foi alterado o percurso com a diminuição do tamanho da próxima marca de percurso	Antes do barco lider passar pela marca anterior a que será modificada.	Qdo último barco passar
	<b>C + MAIS</b> 		Foi alterado o percurso com o aumento do tamanho da próxima marca de percurso	Antes do barco lider passar pela marca anterior a que será modificada.	Qdo último barco passar
	<b>HIKE</b> 		O objeto com essa bandeira substitui uma marca. Quando qualquer marca desaparecer ou derivar de sua posição.	Antes do barco lider passar pela marca que será substituída.	Quando o último barco passar ou qdo a marca original for recolocada.